

# SUPERNOVA

VSK2 ROSA  
VSK2 GENTIANA

L/R  
L/R

GB INSTALLATION INSTRUCTIONS

DE MONTAGEANLEITUNG

PL INSTRUKCJA MONTAŻU

HU SZERELÉSI UTASÍTÁS

RU ИНСТРУКЦИЯ ПО МОНТАЖУ

UA ПОСЛІДОВНІСТЬ МОНТАЖУ

BG ИНСТРУКЦИЯ ЗА МОНТАЖ

ES INSTRUCCIONES DE MONTAJE

FR INSTRUCTIONS DE MONTAGE

RO INSTRUCȚIUNI DE MONTAJ

SK MONTÁŽNY NÁVOD

CZ MONTÁŽNÍ NÁVOD



  
AntiCalc

**RAVAK**<sup>®</sup>

1

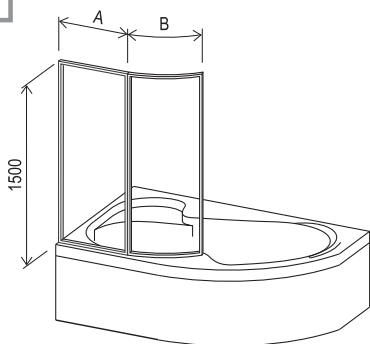

VSK2 - L

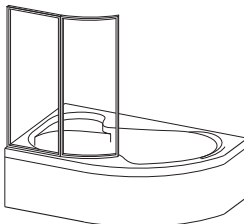

VSK2 - R

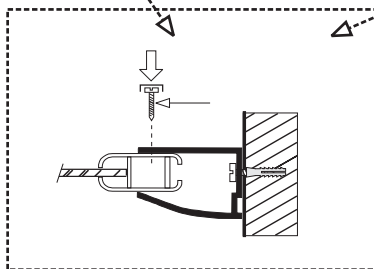
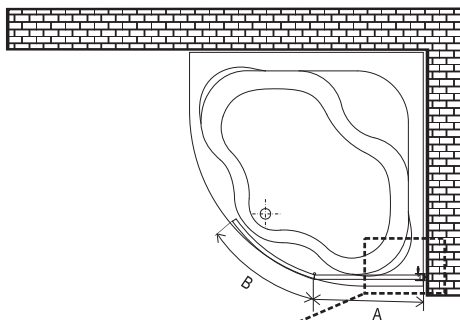
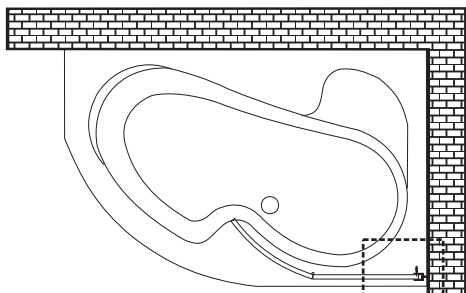
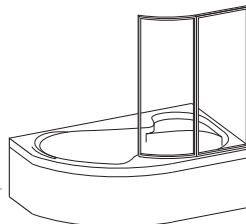

VSK 2 ROSA L/R		140	150	160	170
	A	440 - 460	470 - 490	525 - 545	625 - 645
	B	445	445	445	445
VSK 2 GENTIANA L/R		140	150		
	A	725 - 745	795 - 815		
	B	365	395		

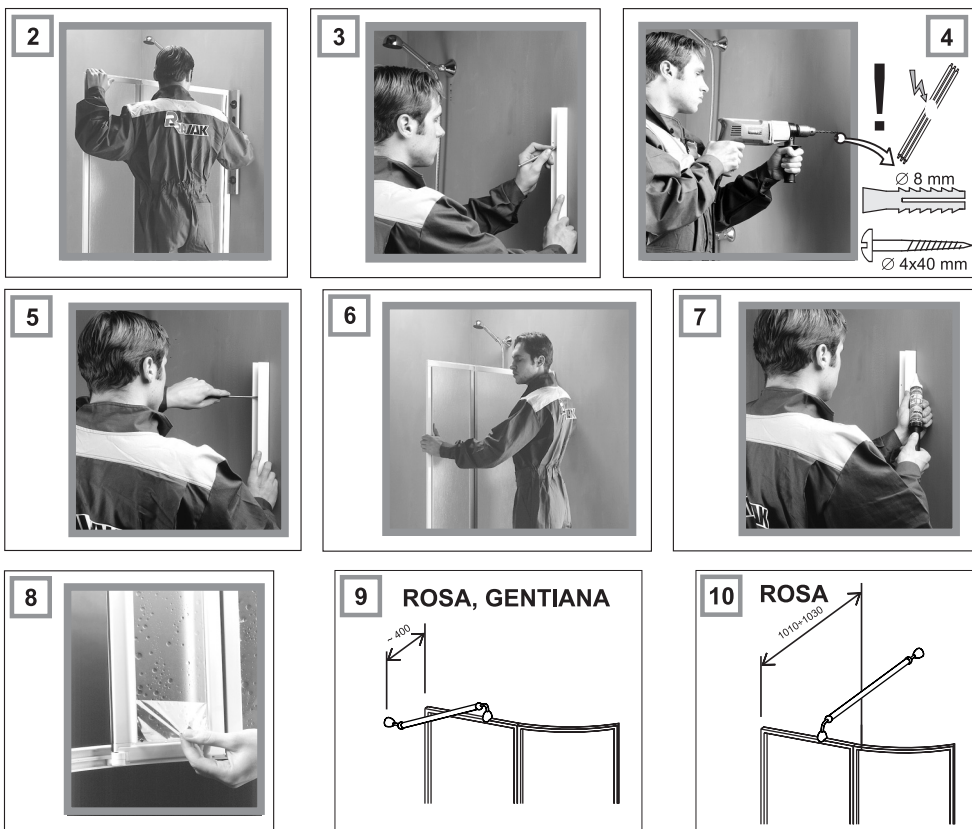

<b>CZ Obsah kompletu</b>	
1. Hmoždinky Ø 8 mm	3 ks
2. Vrutky Ø 4/40 mm	3 ks
<b>GB Contents of the assembly pack</b>	
1. Dowel plugs Ø 8 mm	3 pcs
2. Screws Ø 4/40 mm	3 pcs
<b>D Als Montage material liegt der Duschgleitüre bei</b>	
1. Dübel Ø 8 mm und 6 mm	3 Stk.
2. Holzschrauben Ø 4/40 mm	3 Stk.

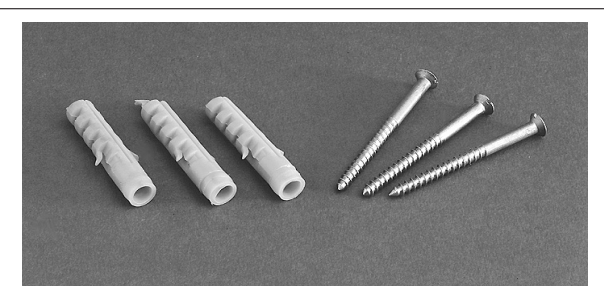

<b>FR Contenu du sachet de montage</b>	
1. Goujons Ø 8 mm	3 pcs
2. Vis Ø 4/40 mm	3 pcs

<b>SK Montážny materiál</b>	
1. Hmoždinky Ø 8 mm	3 ks
2. Skrutky Ø 4/40 mm	3 ks

<b>HU A szerelőcsomag tartalma</b>	
1. Típl Ø 8 mm	3 db
2. Típicsavar Ø 4/40 mm	3 db

<b>ES Contenido de la bolsa para el montaje</b>	
1. los tarugos diametro 8 mm	3 piezas
2. el tornillo para madera diametro 4/40 mm	3 piezas

<b>PL Zawartość kompletu montażowego</b>	
1. Koszulka kołka rozporowego Ø 8 mm	3 szt
2. Wkręt Ø 4/40 mm	3 szt

<b>RO CONȚINUTUL KITULUI DE MONTAJ</b>	
1. Dibliu de Ø 8 mm	3 buc
2. Șurub de Ø 4/40 mm	3 buc

<b>BG Съдържание на комплекта</b>	
1. Шифтове Ø 8 mm	3 бр.
2. Бурни Ø 4/40 mm	3 бр.

<b>RU Содержание монтажного мешочка</b>	
1. Шпонка диаметром в 8 мм	3 шт
2. Шуруп диаметром в 4/40 мм	3 шт

<b>UK Вміст монтажного мішечка</b>	
1. Шпонка діаметром 8 мм	3 шт.
2. Шуруп діаметром 4x40 мм	3 шт.

1. The two-part curved bathtub wall consists of one straight part which is mounted to the bathroom wall. The curved wall is then attached to the straight one. This bath wall should only be installed into a completely finished bathroom with permanently installed bathtub. Place the structure (including the mounting profiles) on the upper edge of the bathtub approximately 1.5 to 2cm from the outer edge. Make sure that the swinging door can be completely opened or folded over the bathtub. Watch out for tub-mounted water taps or the control panel for the hydromassage system.
2. Place the entire bath wall into a vertical position on the bathtub and adjust it using a level. Mark the position of the edges of the mounting profile to the wall. Place the bath wall aside and remove the mounting profile from it by removing the three screws and washers holding it in place.
3. Place the mounting profile into position against the wall (with the rounded side towards the outside of the bathtub). Mark the three oval openings of the mounting profile on the wall. Place the profile aside.
4. In the center of the marked ovals, drill 8 mm diameter holes and place a dowel plug in it. Before drilling check for electric, gas and water mains in the walls.
5. Using the bolts from the assembly kit, fix the mounting profile to the wall.
6. Slide the bath wall into the mounting profile and lightly fasten it with screws and washers. Adjust the structure so that the fixed part fully sits on the bathtub edge and so that the swinging door can move freely and will hold in place in both the open and closed position. After making these adjustments, tighten the screws.
7. To prevent water from leaking between the wall and the mounting profile, before final installation, silicon can be placed on the side of the profile which will be mounted to the wall. Alternatively, after installation, silicon can be placed along the outer seam between the wall and the profile.

To help stabilize the fixed wall we recommend the use of a special bracket which is available in either a short or long length.

#### 8. INSTALLATION OF THE SHORT BRACKET (VSK 2 ROSA, VSK 2 GENTIANA)

The bracket must be installed in the area either over the bathtub, or away from the bathtub. Loosen the hexagonal screw in the cylinder with the slot and mount the head on the upper aluminum profile of the fixed part of the VSK2. Place the bracket at a 45° angle and adjust it so that the other end with the 5mm opening is fully seated against the wall. Make sure that the bracket is level. Mark the opening on the wall. Drill an 8mm diameter hole in the center of the marked opening and insert a dowel plug into it. Remove the bracket. Unscrew the head with the opening and mount it to the wall using the 4x40mm bolt from the assembly kit. Screw the bracket into the head so that the head with the slot can be seated into the upper profile of the fixed bath wall. Place the wall into a vertical position and test its function. Only lightly tighten the fastening screw so as not to damage the thin aluminum profile.

#### 9. INSTALLATION OF THE LONG BRACKET (VSK 2 ROSA)

The long bracket has a similar construction. It should be placed approximately 50mm from the rotating hinge on the fixed part of the bath wall and should be placed in a horizontal position over the bathtub, towards the opposite wall. There it will be attached using the 4x40mm bolts. The installation procedure is the same as for the short bracket. The bath wall with the long bracket can be adjusted by screwing or unscrewing the center bolt between the mounting head and the joining

## Attention!

Maintain the product only by wiping its painted, glass or plastic pieces with a soft cloth. Use the detergents recommended by the manufacturer. Never use any abrasive pastes, dissolvents, acetone or detergents and desinfectants, that contain chlorine.

We recommend the products: RAVAK AntiCalc Conditioner a preparation which perfectly renews and maintains all the qualities of the RAVAK AntiCalc coating; RAVAK Cleaner works to remove old and dried-on debris from glass surfaces, shower frames, enamel and acrylic bathtubs, washbasins and water taps; RAVAK Desinfectant is a special preparation with notable anti-bacterial and anti-fungal effects. The manufacturer is not responsible for damage caused by misuse, improper installation and repair of the product. The manufacturer has the right to constant innovation and changes of the product.

**Guarantee is valid 24 months from the date of purchase or from the date of installation of the product by an authorised company.** In all other cases, the guarantee time limit will be determined in accordance with the appropriate legal terms.

For further information concerning assembly, installation, and use and maintenance, please contact your local dealer.

**For further information, contact your local Ravak dealer.**

The manufacturer reserves the right to amend or improve on existing designs or features.

Please help preserve the environment by observing local country guidelines or laws regarding re-cycling. Materials which are not suitable for re-cycling must be disposed of at an official and suitable waste control centre.

1. Die einteilige runde Wannenwand VSK 2 setzt sich aus einem geraden Teil, das an der Wand des Badezimmers befestigt wird, zusammen, und wird mit einem zweiten Teil (abgerundet) verbunden. Die Montage der Wand ist erst dann durchzuführen, wenn die Oberfläche der Wand des Badezimmers vollständig abgeschlossen und die Wanne plaziert ist. Die Wannenwand einschließlich des Befestigungsprofils auf die obere Wanneneinfassung ca. 1,5 bis 2 cm vom Wannenrand entfernt aufstellen. Überzeugen Sie sich, daß sich das Drehteil vollständig öffnen und über die Wanne klappen läßt, und zwar insbesondere bei Verwendung einer Ständerbatterie am Wannenrand oder bei installierter Steuerung von Hydromassagesystemen.

2. In der gewählten Position die Wannenwand mit Hilfe einer Wasserwaage in die senkrechte Richtung ausgleichen und an der Wand die Position der Kante des Befestigungsprofils kennzeichnen. Anschließend die Wannenwand außerhalb des Arbeitsraums wegstellen und das Befestigungsprofil abnehmen, das zum festen Teil mit drei Schrauben befestigt ist.

3. Das Befestigungsprofil zurück an die gekennzeichnete Stelle an die Wand anlegen (mit dem abgerundeten Profil außerhalb der Wanne) und die Umrisse der drei Befestigungsöffnungen an die Wand markieren.

4. In die Mitte der gekennzeichneten Stellen Öffnungen  $\varnothing$  8 mm bohren und die Dübel setzen. Vor dem Bohren sich überzeugen, daß unter dem Verputz keine Strom-, Wasser- und Gasleitungen usw. führen.

5. Die Befestigungsprofile mit Hilfe der beigelegten Schrauben an die Wand befestigen.

6. Die Wannenwand in das Befestigungsprofil schieben und durch leichtes Anziehen der Schrauben mit Unterlagscheiben sichern. Die Wand so ausgleichen, damit das feste Teil mit der ganzen Länge dicht an der Wanne liegt und daß es durch Drehung des Teils möglich ist, frei zu manipulieren und in „geöffneter“ und „geschlossener“ Position zu halten. Nach der Einstellung die Schrauben nachziehen.

7. Für die Verhinderung des Eindringens von Wasser zwischen dem Belag und dem Befestigungsprofil kann man vor der definitiven Befestigung des Befestigungsprofils zur Wand an den Berührungsflächen des Profils und des Belags Silikonspachtel auftragen oder eine Verspachtelung des Berührung von der Außenseite nach Beendigung der Montage der durchführen.

Wir empfehlen für die Stabilisierung der Wannenwand im oberen Teil des festen Teils einen Spezialhalter zu verwenden. Der wird in langer oder kurzer Ausführung mitgeliefert.

#### 8. MONTAGE DES KURZEN HALTERS (VSK 2 ROSA, VSK 2 GENTIANA)

Der Halter kann im Raum über der Wanne oder in Richtung außerhalb die Wanne installiert werden. Im Zylinderteil mit Ausschnitt die Sicherungsschraube freimachen (Imbusschraube) und den Kopf auf das obere Aluminiumprofil des festen Teils VSK 2 setzen. Unter einem Winkel von 45° den Halter so verschieben, damit der zweite Kopf mit der Öffnung des Durchmessers 5 mm mit der gesamten Fläche auf die Wand aufsetzt und die Verbindungsstange waagrecht ist. An der Wand den Umriß des runden Kopfes kennzeichnen und in seiner Mitte eine Öffnung von  $\varnothing$  8 mm bohren und einen Dübel setzen. Den Halter abnehmen, den Kopf mit der Öffnung abschrauben und mit der beigelegten Schraube  $\varnothing$  4 x 40 mm den Kopf an die Wand befestigen. Den kompletten Halter in den Kopf schrauben, so daß der Kopf mit dem Ausschnitt auf das obere Profil des Befestigungsteils aufzusetzen geht. Die Wand in senkrechte Position stellen, ihre Funktion überprüfen und die Sicherungsschraube leicht anziehen, so daß sie nicht das dünnwandige Aluminiumprofil beschädigt.

#### 9. MONTAGE DES LANGEN HALTERS (VSK 2 ROSA)

Der lange Halter hat eine übereinstimmende Konstruktion. Er wird ca. 50 mm von der Drehaufhängung an das feste Teil der Wannenwand plaziert und ist senkrecht über die Wanne zur entgegen gelegenen Wand gerichtet, an die er mit einer Schraube  $\varnothing$  4 x 40 mm befestigt wird. Das Montagevorgehen ist übereinstimmend. Die Ausgleiche der Wannenwand mit dem befestigten Halter in die senkrechte Position wird durch Einschrauben (verkürzt die Länge des Halters) oder durch Aufschrauben des Bolzens zwischen dem Befestigungskopf und der Verbindungsstange durchgeführt.

## Bitte nicht übersehen!

Zum Unterhaltung lackierter Teilen, Glas und auch Kunststoffteilen benutzen Sie nur weiche Textilien und empfohlene Reinigungsmittel von der Hersteller.. Ein leichtes Abwischen mit einem weichen Tuch und üblichen Haushaltsreinigern genügt. Bitte keine Schleifmittel, Flussmittel, Aceton, Reinigungs- und Desinfektionsmittel mit Chlorgehalt usw. verwenden.. Der Hersteller haftet nicht für Schäden und Folgeschäden, die durch unsachgemäßen Gebrauch, fehlerhafte Montage oder Pflege verursacht worden sind. Technische Änderungen vorbehalten.

**Garantiefrist betrifft 24 Monate vom Verkaufsdatum eventuell vom Einbaudatum der Fachfirma.**

Weitere Informationen erhalten Sie über Ihren Verkäufer.

#### Umgang mit dem Verpackungsmaterial und dem Produkt nach Ablauf der Lebensdauer:

Die verwertbaren Verpackungskomponenten, z.B. Karton, Pappe, oder PE Folie, selbst verwerten oder zur Weiterverwertung oder Recycling anbieten. Die unverwertbaren Verpackungskomponenten und Produktkomponenten nach Ablauf der Lebensdauer sind entsprechend dem geltenden Abfallgesetz sicher zu entsorgen. Nach Ablauf der Lebensdauer des Produktes die verwertbaren Komponenten (z.B. Metalle) zur Weiterverwertung und Recycling auf die im Ort übliche Weise anbieten.

Okrągła dwuczęściowa kabina nawannowa (VSK 2) składa się z jednego elementu płaskiego, który umieszcza się na ścianie łazienki, połączonego z drugim, zaokrąglonym elementem. Kabinę montuje się dopiero wtedy, kiedy w sposób ostateczny wykończona została powierzchnia ścian łazienki a wanna została zabudowana.

#### KOLEJNOŚĆ MONTAŻU

1. Obudowę wanny wraz z kształtownikiem ustalającym należy postawić na górnym obrzeżu wanny w odległości od 1,5 do 2 cm od krawędzi wanny. Należy sprawdzić, czy element obrotowy można otwierać i przechylać nad wanną szczególnie w przypadku zastosowania baterii nawannowej na obrzeżu wanny lub podczas montażu elementów sterujących układem hydromasażu.

2. W przyjętym położeniu należy wypoziomować kabinę przy pomocy poziomicy a na ścianie zaznaczyć położenie krawędzi kształtownika ustalającego. Następnie odstawiamy kabinę i zdejmujemy kształtownik ustalający, który zamocowany jest do elementu nieruchomego, przy pomocy trzech wkrętów z podkładkami.

3. Kształtownik ustalający należy ponownie przystawić w oznaczonym miejscu na ścianie (powierzchnią zaokrągloną na zewnątrz wanny) a na ścianie należy oznaczyć trzy otwory mocujące. Kształtownik odkładamy.

4. W środku oznaczonych otworów należy wywiercić otwór  $\varnothing$  8 mm i włożyć do niego kolek rozporowy.

5. Kształtownik ustalający przykręcamy do ściany dostarczonymi wkrętami. Przed rozpoczęciem wiercenia należy sprawdzić, czy pod tynkiem nie są poprowadzone przewody elektryczne, gazowe lub wodne!

6. Kabinę wsuwamy na kształtownik ustalający i zabezpieczamy ją poprzez lekkie dokręcenie wkrętów z podkładkami. Ścianę należy wypoziomować w taki sposób, aby element nieruchomy spoczywał szczelnie na całej długości na wannie a elementem ruchomym można było swobodnie poruszać i aby pozostawał on zarówno w położeniu „otwarte” jak i „zamknięte”. Po wyregulowaniu wkręty mocno dokręcamy.

7. W celu zabezpieczenia przed przeciekaniem wody między glazurą a kształtownikiem ustalającym, można przed ostatecznym zamocowaniem kształtownika ustalającego nanieść na ścianę w miejscu styku kształtownika z glazurą, silikonową zaprawę do spoinowania lub też wykonać spoinowanie miejsca styku od strony zewnętrznej po ukończeniu montażu. W celu usztywnienia kaniny w górnej części elementu stałego, zalecamy zastosowanie specjalnego uchwyty. Uchwyt ten dostarczany jest w dwóch rodzajach: krótkim lub długim.

#### 8. MONTAŻ UCHWYTU KRÓTKIEGO (VSK 2 ROSA, VSK 2 GENTIANA)

Uchwyt może być zainstalowany w miejscu ponad wanną lub obok wanny. W elemencie cylindrycznym z wycięciem należy poluzować wkręt ustalający (z moletowanym łbem) a głowicę umieszczamy na górnym kształtowniku elementu stałego VSK 2. Uchwyt przesuwamy pod kątem  $45^\circ$  w taki sposób, aby druga głowica z otworem o średnicy 5 mm spoczęła całą płaszczyzną na ścianie a pręt łączący znajdował się w położeniu poziomym.

Obrysowujemy na ścianie okrągłą głowicę a w jej środku wiercimy otwór  $\varnothing$  8 mm i wprowadzamy do niego kolek rozporowy.

Zdejmujemy uchwyt, odkręcamy głowicę z otworem i przy użyciu dostarczonego wkrętu  $\varnothing$  4 x 40 mocujemy głowicę na ścianie.

Uchwyt kompletny przykręcamy do głowicy w taki sposób, aby można było głowicę z wycięciem zamocować na górnym kształtowniku elementu stałego.

Ustawiamy ścianę w położeniu pionowym, sprawdzamy jej działanie i lekko dokręcamy wkręt ustalający, uważając aby nie uszkodzić cienkościennego kształtownika aluminiowego.

#### 9. MONTAŻ UCHWYTU DŁUGIEGO (VSK 2 ROSA)

Uchwyt długi ma taką samą konstrukcję. Umieszczamy go w odległości cca 50 mm od zawiasu obrotowego na części stałej kabiny i skierowany jest na wannie prostopadle do przeciwległej ściany, do której jest przymocowany wkrętem  $\varnothing$  4 x 40 mm. Kolejność wykonania montażu jest taka sama. Ustawianie kabiny z przymocowanym uchwytem w położeniu pionowym wykonuje się poprzez wkręcenie (co skracca długość uchwyty) lub wykręcenie sworzni pomiędzy głowicą mocującą i prętem łączącym.

## Konieczne należy przestrzegać!

Czyszczenie części lakierowanych, szkieł i elementów plastikowych tylko delikatną ściereczką z użyciem zalecanych przez producenta środków czystości. Należy unikać stosowania pasty ścierniej, rozpuszczalników, acetonu, środków czyszczących oraz dezynfekujących, które zawierają chlor itp. Producent nie odpowiada za szkody spowodowane niewłaściwym użytkowaniem, montażem lub pielęgnacją wyrobu. Producent zastrzega sobie prawo wprowadzania zmian do konstrukcji wyrobu.

#### Termin gwarancji -24 miesiące od daty sprzedaży.

Wszystkie szczegółowe informacje dotyczące montażu, używania i konserwacji uzyskacie Państwo na [www.ravak.pl](http://www.ravak.pl).

#### Postępowanie z materiałami opakowaniowymi po zakończeniu montażu:

Nadające się do dalszego przetworzenia materiały opakowaniowe jak karton, taśma klejąca lub PE folię należy oddać do recyklingu. Nie poddające się przetworzeniu elementy opakowania, po jego wykorzystaniu, należy unieszkodliwić w sposób bezpieczny i zgodny z obowiązującymi przepisami o odpadach. Po zakończeniu żywotności wyrobu elementy dające się przetworzyć (np. metal) należy poddać recyklingowi.

1. A VSK 2 termék egy íves fürdőkádfal, mely tartalmaz egy egyenesrészt, melyet a falra kell rögzíteni és egy íves részt, mely az egyenes részhez kapcsolódik. A termék beszerelését akkor kell elvégezni, amikor már a kád beépítésre került és a fürdőszoba burkolása is befejeződött. Helyezze a fürdőkádfalat a kád peremére, 1,5-2 cm-re a szélétől. Győződjön meg arról, hogy az íves rész záródása és nyitása teljes-e (nem akadályozza-e a csaptelep vagy hidromasszázs kádesetében az irányítópanel).

2. A megfelelő helyzetben vízmértékkel állítsa vízszintbe a terméket és az U profil helyét jelölje meg a falon. Ezután helyezze a terméket a munkaterületen kívültre és csavarozza le az U profilt a termék fix részéről.

3. Helyezze az U profilt a már megjelölt helyre és jelölje meg a falon a három rögzítő csavar helyét.

A megjelölt helyekre fúrjon lyukat a 8 mm-es tipli számára. Űsse be a tipliket a falba. Fúrás előtt győződjön meg, hogy nincsenek-e elektromos-, víz- vagy gázvezetékek a fal azon részén.

5. Rögzítse az U profilt a három mellékelt csavarral a falhoz.

6. Helyezze vissza a fürdőkádfalat a profilba és lazán húzza be a csavarokat. Egyenesítse ki a fürdőkádfalat úgy, hogy a fix rész teljes hosszában fekdjön a kád peremén, és az íves rész megálljon mind kihajtott, mind behajtott állapotában. Ezután húzza be jól a csavarokat.

7. Ahhoz, hogy ne jusson át a víz az U profil és a fal között lehetséges az U profilra a végleges felhelyezés előtt egy vékony szilikonréteget kenni, vagy a felhelyezés után belülről a profil és a fal között kiszilikonozni.

A fürdőkádfal még jobb rögzítése végett ajánljuk merevítőkarok használatát. Ez rövid és hosszú változatban készül.

#### 8. RÖVID MEREVÍTŐKAR SZERELÉSE (VSK 2 ROSA, VSK 2 GENTIANA)

A merevítőkart a kád fölé, vagy a kádon kívültre kell felszerelni. A hengeres rész kivágásánál engedje meg a biztosítócsavart (imbusz kulccsal), éshelyezze kivágást a fis rész felső alumínium profiljára. 45 fokos szögben tartva tolja a kart úgy a falig, hogy a fali csatlakozófej teljes egészében fekdjön a falon, és az összekötő hengers rész vízszintes legyen. A falon jelölje meg a csatlakozófej körvonalát, majd a közepébe fúrjon lyukat a 8 mm-es tipli számára. Űsse be a tiplit. Csavarja le a csatlakozófejet és a termékhez csomagolt csavarral (4x40 mm) rögzítse a csatlakozófejet a falhoz. A merevítőkart úgy rögzítse a fejhez, hogy utána rá tudja helyezni a fal fix részére. Próbálja ki a fal működését és húzza be arögzítő csavart.

#### 9. HOSSZÚ MEREVÍTŐKAR SZERELÉSE, (VSK 2 ROSA)

A hosszú merevítőkar szerkezete egyezzeik a rövid merevítővel. A fal fix részéhez csatlakoztatjuk, 50 mm-re a fix és íves rész csatlakozásától. A kar a kád fölött csatlakozik a falhoz, merőlegesen a fix részre. A szerelési folyamat megegyezik a rövid merevítőkar szerelésével. A fürdőkádfalat a kar rövidítésével vagy a csatlakozófejből való megnyújtásával állítjuk merőleges helyzetbe.

## Figyelem!

A termék karbantartása puha törlőrongy segítségével végezhető el, a lakkozott profilok, üvegfelületek és műanyag elemek megtisztításával, a gyártó által javasolt tisztítószerrel.

Kerüljük csiszolópaszta, higítószer, aceton, tisztító és klórtartalmú fertőtlenítőszer alkalmazását.

A következő termékeket ajánljuk: RAVAK ANTICALC CONDITIONER: egy készítmény, amely tökéletesen felújítja és karbantartja a RAVAK ANTICALC bevonat minden minőségi jellemzőjét; RAVAK CLEANER: segít eltávolítani régi és rászáradt szennyeződések az üvegfelületekről, a profilokról, zománczott és akril kádkarokról, mosdókról és csaptelepekről; RAVAK DISINFECTANT: speciális készítmény jelentős antibakteriális és gombaölő hatással.

A gyártó nem vállal felelősséget a termék helytelen használata, szerelése vagy karbantartása által keletkezett károkért. A gyártó fenntartja magának a jogot a termék megújítására (innováció).

Valamennyi, az összeszereléssel, használattal és karbantartással kapcsolatos kérdéseire üzletkötőnkől vagy kereskedelmi partnerünkől választ kap.

**A jótállási időszak 24 hónap a vásárlás napjától, illetve a szakszerelő által végzett telepítés időpontjától.**

**A csomagolóanyag és a termék hasznos élettartama utáni környezetbarát felhasználása**

A termék csomagolásának hasznosítható részeit (karton, PE fólia) hasznosítsák Önök, vagy kínálják fel továbbhasznosításra más cégeknek. A nem hasznosítható részeket a hulladékokra vonatkozó törvények előírásainak megfelelően biztonságos módon kell megsemmisíteni. A termék hasznos élettartamát követően a hasznosítható részeket (pl. vas alkatrészek) használják fel, vagy kínálják fel továbbhasznosításra. A nem hasznosítható részeket a termék hasznos élettartamát követően a hulladékokra vonatkozó törvények előírásainak megfelelően biztonságos módon kell megsemmisíteni.

Ванная стенка круглая VSK 2 состоит из двух частей - из прямой части, которая крепится к стене ванной комнаты и из полукруглой части, которая соединена с прямой частью. Монтаж проводится в законченную ванную комнату на установленную ванну.

#### ПОСЛЕДОВАТЕЛЬНОСТЬ МОНТАЖА

**1.** Ванную стенку вместе с установочным профилем поставьте на бордюр ванны на расстоянии максимально 1,5 - 2 см от края ванны. Убедитесь, что поворотную часть можно полностью открыть и сдвинуть внутрь ванны. Это касается случая, когда в ванне прикручен смеситель или ванна оснащена гидромассажной системой.

**2.** В выбранном положении выровняйте стенку в вертикальном направлении с помощью уровня. На стене пометьте положение грани установочного профиля. Стенку снимите с ванны и положите в сторону. Выверните три болта с шайбами и снимите установочный профиль с рамы стенки.

**3.** Профиль приложите к стене вдоль намеченной линии скосом наружу ванны и на стене наметьте оси отверстий.

**4.** Высверлите отверстия  $\varnothing$  8 мм и вставьте дюбели.

**5.** Установочный профиль прикрутите к стене шурупами, входящими в монтажный набор.

**ВНИМАНИЕ:** До начала сверления убедитесь в том, что в местах попадания отверстий не находится проводка электричества, газа или воды!

**6.** Ванную Стенку вставьте в установочный профиль и слегка вкрутите болты с шайбами. Выровняйте стенку так, чтобы жесткая стенка лежала по всей длине на ванне и поворотная часть свободно двигалась и фиксировалась в "открытом" и "закрытом" положениях. После окончательной установки закрутите болты до упора.

**7.** Во время монтажа установочного профиля в целях предотвращения просачивания воды рекомендуем поверхность стыковки профиля со стеной смазать тонким слоем силиконового герметика.

Для повышения устойчивости стенки рекомендуем верхнюю часть прямой стенки прикрепить к стене ванной комнаты с помощью держателя. Держатель поставляется в двух вариантах - коротком и длинном.

#### **8. МОНТАЖ КОРОТКОГО ДЕРЖАТЕЛЯ (VSK 2 ROSA, VSK 2 GENTIANA)**

Держатель можно установить либо в пространстве над ванной или в направлении мимо ванны. В цилиндрической части с пазом открутите фиксирующий торцевой болт и головку наденьте на верхний профиль жесткой части VSK 2. Под углом 45° сместите держатель так, чтобы вторая головка с отверстием  $\varnothing$  5 мм прикасалась всей плоскостью к стене и соединительная штанга находилась в горизонтальном положении. На стене наметьте периметр круглой головки. В центре просверлите отверстие  $\varnothing$  8 мм и вставьте дюбель.

Держатель снимите, открутите головку с отверстием и головку прикрутите к стене шурупом  $\varnothing$  4 x 40 мм.

Укомплектованный держатель вкрутите в головку так, чтобы было возможно головку с пазом надеть на верхний профиль жесткой части.

Установите стенку в вертикальное положение, проверьте подвижность круглой части и слегка закрутите фиксирующий болт чтобы не повредить алюминиевый профиль.

#### **9. МОНТАЖ ДЛИННОГО ДЕРЖАТЕЛЯ, (VSK 2 ROSA)**

Длинный держатель одинаков по конструкции с коротким держателем. Держатель крепится к жесткой стенке на расстоянии максимально 50 мм от поворотного механизма и направляется перпендикулярно ванне на противоположную стену, где крепится с помощью шурупа  $\varnothing$  4 x 40 мм. Последовательность монтажа одинакова как у короткого держателя. Выравнивание стенки в вертикальном направлении проводится закручиванием балки (укорочение длины) или выкручиванием балки (удлинение) между головкой и соединительной штангой.

## **Внимание!**

Уход производится протиранием лакированных частей, стекол и пластмассовых элементов мягкой тряпочкой с использованием рекомендуемых чистящих средств в хозяйстве. Нельзя использовать абразивные пасты, растворители, ацетон, чистящие и дезинфицирующие средства с содержанием хлора и т.д.

Для ухода рекомендуем средства: RAVAK AntiCalc Conditioner - средство, которое обновляет и поддерживает все требуемые свойства невидимого защитного слоя RAVAK AntiCalc; RAVAK Cleaner - служит для удаления старых и засохших загрязнений поверхностей стекол, рам душевых уголков, эмалированных и акриловых ванн, раковин и смесителей; RAVAK Desinfectant - специальное очистительное средство с ярко выраженным антибактериальным и противогрибковым действием. Изготовитель не несет ответственность за ущерб, нанесенные неправильным использованием, монтажом или уходом. Завод-изготовитель оставляет за собой право модернизации изделия.

**Гарантийный срок составляет 24 месяца от даты продажи или от даты монтажа квалифицированной фирмой.**

Все подробные информации касающиеся монтажа, эксплуатации и ухода Вы получите у своего продавца.

#### **Использование упаковки и утилизация изделия после окончания его срока службы:**

Используйте элементы упаковки, например, картон или полиэтиленовую пленку сами или передайте для дальнейшего использования или в качестве вторичного сырья для переработки. Неиспользованные элементы упаковки или изделия, после окончания его срока службы, необходимо утилизировать безопасным способом в соответствии с действующим законом "Об отходах". После окончания срока службы изделия предложите пригодные к вторичному использованию элементы (например, металлы) для дальнейшего использования или вторичной переработки в соответствии с местными условиями.



Ванна стінка круга VSK 2 складається з двох частин - з прямої частини, яка кріпиться до стіни ванної кімнати і з напівкруглою частиною, яка сполучена з прямою частиною. Монтаж проводиться в закінченій ванну кімнаті, на встановлену ванну.

### ПОСЛІДОВНІСТЬ МОНТАЖУ

1. Ванну стінку, разом з установним профілем, поставте на бордюру ванни на відстані максимально 1,5 – 2 см від краю ванни. Переконайтеся, що поворотну частину можна повністю відкрити і зрушити всередині ванни. Це стосується випадку, коли до ванни прикручений змішувач або ванна оснащена гідромасажною системою.
  2. В обраному положенні вирівняйте стінку у вертикальному напрямку за допомогою рівневіра. На стіні позначте положення грані установного профілю. Стінку зніміть з ванни і покладіть в бік. Виверніть три болти з шайбами і зніміть установний профіль з рами стінки.
  3. Профіль прикладіть до стіни, вздовж наміченої лінії, скосом назовні ванни і на стіні намітьте осі отворів.
  4. Висвердліть отвори Ø 8мм вставте дюбель.
  5. Установний профіль прикрутіть до стіни шурупами, що входять до монтажного набір.
- УВАГА: до початку свердлення переконайтеся, що в намічених місцях в стіні не проходить електропроводка, газові або водопровідні труби!**
6. Ванну стінку вставте в установний профіль і злегка вкрутіть болти з шайбами. Вирівняйте стінку так, щоб жорстка стінка лежала по всій довжині на ванні, а поворотна частина вільно рухалась і фіксувалась у "відкритому" і "закритому" положенні. Після остаточної установки закрутіть болти до упору.
  7. Під час монтажу установного профілю, з метою запобігання просочування води, рекомендуємо поверхню стикового профілю із стіною змастити тонким шаром силіконового герметика. Для підвищення стійкості стінки рекомендуємо верхню частину прямої стінки, прикріпити до стіни ванної кімнати за допомогою тримача. Тримач поставляється в двох варіантах - короткому й довгому.

### 8. МОНТАЖ КОРОТКОГО ТРИМАЧА (VSK 2 ROSA, VSK 2 GENTIANA)

Тримач можна встановити або в просторі над ванною, або в напрямку повз ванну. У циліндричній частині з пазом, відкрутіть фіксуючий торцевий болт і головку надіньте на верхній профіль жорсткої частини VSK2. Під кутом 45° змістіть тримач так, щоб друга головка з отвором Ø 5 мм торкалася всією площиною до стіни і сполучна штанга перебувала в горизонтальному положенні.

На стіні намітьте периметр круглої голівки. У центрі просвердліть отвір Ø 8мм і вставте дюбель. Тримач зніміть, відкрутіть голівку з отвором і голівку прикрутіть до стіни шурупом Ø 4x40мм. Укомплектований тримач вкрутіть у голівку так, щоб було можливо голівку з пазом надіти на верхній профіль жорсткої частини. Встановіть стінку у вертикальне положення, перевірте рухливість круглої частини і злегка закрутіть фіксуючий болт щоб не пошкодити алюмінієвий профіль.

### 9. МОНТАЖ ДОВОГО ТРИМАЧА (VSK 2 ROSA)

Довгий тримач однаковий за конструкцією з коротким тримачем. Тримач кріпиться до жорсткої стінці на відстані максимально 50 мм від поворотного механізму і прямує перпендикулярно ванні на протилежну стіну, де кріпиться за допомогою шурупа Ø 4 x 40 мм. Послідовність монтажу однакова з послідовністю короткого тримача. Вирівнювання стінки у вертикальному напрямку проводиться закручуванням балки (укорочення довжини) або викручуванням балки (подовження) між голівкою і сполучною штангою.

## Зверніть увагу!

Рекомендуємо очищати лаковані частини, скло й пластик спеціальними ганчірочками з використанням призначених виробником засобів, що чистять. Уникайте застосування абразивних паст, розчинників, ацетону, щочистять і дезінфікуючих засобів утримуючих хлор і т.д. **Виробник пропонує:** RAVAK Anticalc Conditioner - засіб, який оновлює й зберігає всі необхідні властивості захисного шару RAVAK Anticalc; RAVAK Cleaner-Призначений для усунення старих і особливо стійких нечистот з поверхні скла, конструкцій душових куточків, чавунних і акрилових ванн, умивальників і змішувачів.

RAVAK Desinfektant- спеціальний засіб для догляду, із сильною антибактеріальною й протигрибковою дією. Виробник не відповідає за збиток заподіяний неправильним використанням, установкою (монтажем) або доглядом. Виробник залишає за собою право на інновацію продуктів

**Гарантійний строк-24 місяця від дня продажу або від моменту установки спеціалізованою фірмою.**

Усі необхідні інформації з монтажу, використання й догляду знайдете прямо у свого дилера (продавця).

**Утилізація пакувального матеріалу й товару після експлуатації:**

Поворотні пакувальні відходи, наприклад картон, тарний картон, стреч- плівку, використовуйте самі або запропонуєте до подальшого використання або переробки (рециклюванню).

Безповоротні відходи (покидки впакування)-після закінчення терміну служби, знищіть безпечним способом згідно чинного закону про відходи.

Після закінчення строку експлуатації товару, поворотні компоненти (наприклад метал) запропонуєте до подальшого використання й переробки відповідним чином.

1. Кръглата двусъставна стена за вана VSK 2 се състои от една права част, която се прикрепя към стената на банята, и е стързана с другата (заоблена) част. Монтажът на стена е необходимо да се извършва едва след като повърхността на стената на банята е напълно довършена, а ваната е наместена. Стената към ваната включително нагласявания профил поставете върху горния ръб на ваната на около 1,5 – 2 см от нейния край. Убедете се, дали е възможно да се отвори и да се притвори подвижната част над ваната особено при употребата на стойка за душа или при инсталиран контрол на хидромасажните системи.

2. В избраната позиция изравнете стената с помощта на нивелир до вертикално положение и на стената означете нивото на ръба на нагласявания профил. След това отнесете стената извън работното пространство и свалете нагласявания профил, който е закрепен към неподвижната част с помощта на три винта с шайба.

3. Нагласявания профил поставете обратно на означеното място на стената (откъм облия профил от външната страна на ваната) и на стената отбележете очертанията на трите прикрепящи отвори. Профилът дайте настрана.

4. В средата на отбелязаните отвори пробийте отвор  $\varnothing$  8 мм и вложете скоба. Преди да започнете да пробивате, убедете се, че под мазилката не са кабелите за тока и тръбите за газа и водата!

5. Завинтете нагласявания профил към стената с помощта на дадените болтове.

6. Наместете стената в нагласявания профил и zabezпечете чрез леко затягане на винтовете с шайба. Стената изравнете така, че неподвижната му част да прилепне плътно по цялото протежение на ваната и да може свободно да се манипулира с подвижната му част и да се държи в "отворено" и "затворено" положение. След напасването дозатегнете винтовете.

7. След zabezпечаването срещу протичане на вода между плочките и нагласявания профил и преди окончателното закрепяне на нагласявания профил към стената върху повърхността на допир на профила с плочките е възможно да се нанесе силиконова замазка или допирното място да се замаже от външната страна след довършването на монтажа.

#### 8. МОНТИРАНЕ НА КЪСАТА ДРЪЖКА (VSK 2 ROSA, VSK 2 GENTIANA)

Дръжката може да се инсталира в пространството над ваната или в посока извън ваната. В цилиндричната част с изрезката освободете носещия болт (имбусов) и наместете стягата на горния алуминиев профил на неподвижната част VSK 2. Отместете дръжката под ъгъл  $45^\circ$  така, че другата стяга с отвор с диаметър 5 мм да се прилепи към стената по цялата си повърхност, а свързващият лост да е в хоризонтално положение. Отбележете очертанието на кръглата стяга на стената и в средата му пробийте отвор  $\varnothing$  8 мм и вложете скоба. Свалете дръжката, отвинтете стягата с отвора и с помощта на дадения болт  $\varnothing$  4x40 мм закрепете стягата към стената. Завинтете цялата дръжка към стягата така, че стягата и изрязката да могат да се нагласят на горния профил на неподвижната част. Наместете стената в отвесно положение, проверете как функционира и леко дозатегнете носещия болт така, че да не повредите тънкостенния алуминиев профил.

#### 9. МОНТИРАНЕ НА ДЪЛГАТА ДРЪЖКА (VSK 2 ROSA)

Дългата дръжка е с подобна конструкция. Поставя се на около 50 мм от подвижния шарнир върху неподвижната част на стената и продължава през ваната перпендикулярно в посока към противоположната стена, към която е закрепена чрез болт  $\varnothing$  4x40 мм. Начинът на монтиране е подобен. Изравняването на стената към ваната с прикрепената дръжка в хоризонтално положение се извършва чрез завинтването (намаляване на дължината на дръжката) или чрез отвинтването на болта между прикрепящата стяга и свързващия лост.

## Не пренебрегвайте!

Поддръжката се извършва единствено чрез избърсване на лакираните части, стъклата и пластмасите с помощта на меки парцали и препоръчаните от производителя препарати за почистване. Необходимо е да се избягват кремове за изтъркване, разредители, ацетон, препарати за почистване и дезинфекция, съдържащи хлор и др. подобни. Препоръчваме: RAVAK AntiCalc Conditioner препарат, който перфектно възстановява и поддържа всички изисквани от горния защитен пласт RAVAK AntiCalc качества; RAVAK Cleaner служи за отстраняване на стари и засъхнали мърсотии от повърхността на стъклото, рамките на душ-кабините, емалираните и акрилните вани, мивки и водни смесители; RAVAK Desinfectant специален препарат за почистване с изразителен антибактериален ефект и действие срещу образуването на плесен. Производителят не е отговорен за вреди, нанесени в следствие на неправилни употреба, монтаж или поддръжане на продукта. Производителят си запазва правото за усъвършенстване на продукта.

**Гаранционният срок е 24 месеца от датата на продажбата, евентуално от датата на инсталацията от квалифицирана фирма.** Всякаква информация по отношение на монтажа, използването и поддръжката ще получите от вашия продавач.

**Как да се постъпва с материала от опаковката и с продукта след изтичането на тяхния живот:**

Частите от опаковката, напр. картонна мукавата или PE фолиото, които могат да се използват, употребете сами или ги предайте за по-нататъшна употреба или рециклиация. Елементите от опаковката и от продукта, които не могат да се използват след изтичането на техния живот, е необходимо да се обезвредят по безопасен начин според действащия закон за отпадъците. След изтичането на живота на продукта, предайте частите, които могат да се използват (напр. металните части), за по-нататъшна употреба и рециклиация според местните правила за това.

La pared de bañera circunferencial de dos piezas (VSK 2) se compone de una pieza recta que se fija en la pared del baño y está unida con la otra pieza (redondeada). El montaje de la pared hay que realizarlo después del acabado completo de la superficie de paredes del baño y colocación de la bañera.

#### PROCEDER DEL MONTAJE

1. Ponga la pared de bañera incluido el perfil de ajuste al borde superior de la bañera a unos 1,5 - 2 cm desde la arista de la bañera. Asegúrese que la pieza giratoria se puede abrir por completo y abatirse sobre la bañera, ante todo usando el grifo de agua de bastidor en el borde de la bañera o instalando el mando de sistemas de hidromasaje.
2. En la posición seleccionada equilibre la pared de bañera con ayuda de nivel en la posición vertical y en la pared marque la posición de la arista del perfil de ajuste. Después aparte la pared de bañera fuera de la zona de trabajo y quite el perfil de ajuste, fijado con la pieza fija con tres tornillos y arandelas.
3. El perfil de ajuste vuelva a ponerlo al sitio marcado (con el perfil redondeado fuera de la bañera) y marque en la pared tres orificios de fijación. Aparte el perfil.
4. En el centro de los orificios marcados taladre un orificio  $\varnothing$  8 mm e introduzca el tarugo.
5. Fije el perfil de ajuste a la pared con los tornillos de rosca adjuntos. ATENCIÓN: !Antes de taladrar, asegúrese que debajo del revoque no hay distribuciones de electricidad, gas o agua!
6. La pared de bañera introdúzcala en el perfil de ajuste y asegúrela con un leve apretón de tornillos con arandela. Equilibre la pared de manera que la pieza fija esté a lo largo de la superficie de su arista por completo en la bañera y la pieza giratoria pueda moverse libremente y se mantenga tanto en la posición cerrada como la abierta. Después del ajuste termine de apretar los tornillos.
7. Para impedir la penetración de agua entre el revestimiento y el perfil de ajuste, es posible ante de la fijación definitiva del perfil de ajuste aplicar a la línea de contacto del perfil con el revestimiento masilla de silicona o aplicar masilla por fuera después de terminar el montaje.

Para la estabilización de la pared de bañera en la parte superior de la pieza fija recomendamos utilizar un soporte especial. Se suministra en presentación larga o corta.

#### 8. MONTAJE DEL SOPORTE CORTO (VSK 2 ROSA, VSK 2 GENTIANA)

El soporte puede estar instalado en el espacio encima del plato o en el sentido fuera del plato. En la pieza cilíndrica con ranura afloje el tornillo de seguridad (Allen) y el cabezal asíéntelo en el perfil superior de aluminio de la pieza fija VSK 2. Bajo el ángulo de 45° desplace el soporte de manera que el otro cabezal de 5 mm de diámetro asiente con toda su superficie en la pared y la vara de conexión quede horizontal. Marque en la pared el cabezal redondo y en el centro taladre un orificio 8 mm e introduzca el tarugo. Quite el soporte, destornille el cabezal con el orificio y con el tornillo de rosca adjunto  $\varnothing$  4 x 40 mm fije el cabezal en la pared. El sujetador completo enrósquelo en el cabezal de manera que el cabezal con la ranura se pueda poner en el perfil superior de la pieza fija. Equilibre la pared en la posición vertical, pruebe su funcionamiento y termine de apretar el tornillo de seguridad de manera que no perjudique el fino perfil de aluminio.

#### 9. MONTAJE DEL SOPORTE LARGO (VSK 2 ROSA)

La construcción del soporte largo es idéntica. Se coloca a unos 50 mm de la bisagra giratoria en la pieza fija de la pared de bañera y se dirige en el sentido perpendicular hacia la pared opuesta, en la cual está fijado con un tornillo de rosca 4x40 mm. El proceder del montaje es idéntico. El equilibrio de la pared de bañera en la posición vertical con el soporte fijado se realiza enroscando (abreviando la longitud del soporte) o desenroscando el perno entre el cabezal de fijación y la vara de conexión.

## !Atención!

El mantenimiento de las piezas lacadas, cristales y partes acrílicas se realiza con un pañuelo suave y utilizando tan solo detergentes de limpieza recomendados por el fabricante. Para el mantenimiento hay que evitar el uso de medios abrasivos, diluyentes, desinfectantes con contenido de cloro, etc

Recomendamos: RAVAK AntiCalc Conditioner - un preparado que renueva y mantiene perfectamente todas las características requeridas de la capa protectora de la superficie RAVAK AntiCalc; RAVAK Cleaner - sirve para eliminar suciedades viejas de la superficie de vidrios, marcos de las mámparas, bañeras de esmalte y acrílito, lavamanos y grifos de agua; RAVAK Desinfectant - un medio especial de limpieza con fuertes efectos antibacteriales y antimicóticos. El fabricante se reserva el derecho de innovación del producto.

**El plazo de garantía es de 24 meses a partir de día de la venta o la fecha de la instalación por parte de una compañía profesional.**

Todas las informaciones detalladas en cuanto al montaje, uso y mantenimiento obtendrá de su vendedor.

**Tratamiento del material de empaque y del producto al vencerse el plazo de su vida útil.**

Los componentes recuperables del empaque, por ejemplo cartón, cartulina o PE cinta, usted mismo puede utilizarlos o ofrecerlos para otra aplicación o reciclaje. Los componentes no recuperables del empaque y del producto vencido deben liquidarse empleando un método seguro según la vigente ley sobre los desechos. Al terminar el período de vida útil del producto ofrezca los componentes que puedan ser aprovechados (metales, por ejemplo) para su otra aplicación o reciclaje, empleando un método usual en la localidad.

1. La paroi baignoire VSK 2 est composée d'une partie fixe et d'une partie pivotante repliante. Le montage de la paroi de baignoire est effectué sur les murs définitivement aménagés et sur la baignoire définitivement située dans la salle de bain. Enlevez l'emballage de la parois de baignoire et installez-la sur le bord supérieur de la baignoire à distance de 1,5 - 2 cm du bord. Vérifiez le fonctionnement de la paroi.
2. Équilibrez la position de la paroi suivant l'axe verticale. Marquez la position du bord du profil de constitution. Enlevez la paroi de la baignoire et dévissez le profil de constitution, serré à la partie fixe par trois vis..
3. Mettez le profil de constitution à l'endroit marqué sur le mur (profil arrondi orienté à l'extérieur). Marquez la position des trous pour fixer le profil au mur.
4. Forez les trous et enfoncez légèrement les goujons  $\varnothing$  8 mm. Faites attention à la conduite d'eau, de gaz et aux câbles électrique.
5. Vissez le profil de constitution au mur par les vis  $\varnothing$  4 x 40 mm.
6. Installez la paroi de baignoire dans le profil de constitution et vissez légèrement les vis pour la fixer. Ajustez la paroi pour que la partie fixe repose de toute la longueur sur la baignoire et la partie pivotante fonctionne sans obstacles et tient dans la position „ouverte“ et „fermée“ et puis resserrez les vis.
7. Pour éviter la pénétration de l'humidité entre le revêtement et le profil de constitution, vous pouvez soit avant la fixation finale du profil mastiquer la surface de contact entre le revêtement et le profil de constitution, soit le faire de l'extérieur, le montage accompli. Pour stabiliser la paroi de baignoire, nous vous recommandons d'utiliser une barre de fixation spéciale courte ou longue.
8. MONTAGE DE LA BARRE COURTE. (VSK 2 ROSA, VSK 2 GENTIANA) Vous pouvez installer la barre au-dessus de la baignoire ou orientée en dehors de la baignoire. Desserrez le vis dans la partie cylindrique et mettez la tête sur le profil en aluminium supérieur de l'élément fixe VSK 2. Poussez la barre sous l'angle de 45° pour que l'autre tête avec l'orifice d'un diamètre de 5 mm repose de toute la surface sur le mur et pour que sa position soit horizontale. Marquez l'orifice de la tête sur le mur et forez un trou  $\varnothing$  8 mm pour le goujon. Enlevez la barre, dévissez la tête avec l'orifice et serrez cette tête sur le mur par le vis  $\varnothing$  4x 40 mm. Vissez la barre complétée dans la tête pour pouvoir mettre la tête avec la découpe sur le profil supérieur de la partie fixe. Mettez la paroi dans la position verticale, vérifiez son fonctionnement et resserrez le vis de blocage avec précaution poue ne pas endommager le profil.
9. MONTAGE DE LA BARRE LONGUE. (VSK 2 ROSA) La construction de la barre longue est identique. Mettez la barre à distance de 50 mm de la coulisse pivotante sur la partie fixe de la paroi, orientez-la perpendiculairement à travers la baignoire vers le mur opposé et fixer par le vis  $\varnothing$  4 x 40 mm. Le montage est identique à la barre courte. Pour mettre la paroi dans la position verticale, serrez ou desserrez le boulon entre la tête de fixation et la barre.

## Remarquez!

Tous les produits d'entretien ménagers peuvent être utilisés à l'exception des poudres à recurer des produits abrasifs et des solvants comme l'acétone ou le white-spirit.

Il n'est pas recommander l'usage des pâtes, des dissolvants, de l'acétone, des solutions de nettoyage et de désinfection contenant du chlore et autres.

Produits spécialement créés pour: RAVAK AntiCalc Conditioner est la seule préparation qui reconstitue parfaitement et maintient toutes les propriétés demandées aux couches de protection de surfaces RAVAK AntiCalc; RAVAK Cleaner élimine des vieilles impuretés présentes sur la surface de la vitre, des faces latérales des coins douches, des baignoires émaillées et synthétiques, des lavabos, des robinets d'eau; RAVAK Désinfectant est un produit de nettoyage spécial aux effets antibactériels et anti-moisissure marqués.

Le producteur n'a pas responsabilité des dommages provoquées par utilisation interdité.

**Tous nos produits sont garantis 24 mois.**

Merci de nous communiquer vos remarques au service clientèle.

**Traitement des emballages et du produit en fin de durée de vie**

Utilisez vous-même les parties récupérables de l'emballage, comme le carton, les feuilles en plastique, etc. ou proposez-les pour une nouvelle utilisation ou pour un recyclage. Les éléments non utilisables de l'emballage ainsi que le produit en fin de durée de service doivent être éliminés de manière sûre, conformément à la législation en vigueur sur le traitement des déchets. En fin de durée de service du produit, proposez les parties recyclables (métaux, par ex.) pour un recyclage, en fonction des méthodes utilisées localement.

1. Paravanul curbat pentru cadă compus din două bucăți VSK 2 cuprinde o piesă plană, care se fixează pe perețele băii, și o piesă curbată atașată la cea plană. Montarea paravanului poate fi realizată numai atunci, când pereții băii sunt finisați și cada instalată. Așezați paravanul de baie, inclusiv profilul de montaj, pe marginea superioară a căzii, la o distanță de cca 1,5 - 2 cm. Verificați dacă piesa mobilă a paravanului se poate deschide complet și dacă se poate plia peste cadă, în mod special în cazul în care se folosește o baterie stativă, amplasată pe marginea căzii, sau în cazul în care este instalat sistemul de comandă pentru hidromasaj.

2. Potrivii vertical paravanul de cadă în poziția aleasă cu ajutorul polobocului. Marcați poziția marginii profilului de montaj pe perete. Puneți paravanul deoparte și înlăturați profilul de montaj, atașat pe partea fixă cu trei șuruburi cu șaibă.

3. Așezați, din nou, profilul de montaj în locul marcat pe perete (cu partea curbată a profilului spre partea exterioară a căzii) și marcați orificiile de fixare. Puneți paravanul deoparte.

4. Dați găuri în mijlocul orificiilor marcate de  $\varnothing$  8 mm și introduceți dibluri. Înainte de a da găuri, verificați că sub tencuială nu sunt instalațiile electrice, conductele de gaze și de apă!

5. Prindeți pe perete profilul de montaj, folosind șuruburile din kitul de montaj.

6. Introduceți paravanul în profilul de montaj și fixați-l ușor cu șuruburi și șaibe. Potrivii structura astfel încât partea fixă să stea în întregime pe marginea căzii, iar ușa mobilă să se poată mișca liber și să rămână fixată atât în poziția „deschis” cât și „închis”. După ce faceți aceste ajustări, strângeți șuruburile.

7. Pentru a evita scurgerile de apă între perete și profilul de montaj, înainte de montarea finală a profilului de montaj pe perete, puneți silicon pe suprafața dintre cabină și perete sau etanșați acest spațiu din partea exterioară, după terminarea montării.

Pentru a stabili paravanul în partea superioară a piesei fixe, se recomandă folosirea unui braț special care este disponibil în două variante: lung sau scurt.

#### 8. INSTALAREA BRAȚULUI SCURT (VSK 2 ROSA, VSK 2 GENTIANA)

Brațul poate fi instalat fie în zona de deasupra căzii, fie înafara căzii. Slăbiți șurubul hexagonal din piesa cilindrică cu fantă și potriviți capul în partea superioară a profilului de aluminiu a piesei fixe a VSK2. Așezați brațul într-un unghi de 45 și potriviți-l în așa fel încât celălalt cu orificiu de 5 mm să fie așezat în întregime pe perete, iar bara de îmbinare să fie la nivel. Marcați conturul capului circular pe perete, dați o gaură de  $\varnothing$  8 mm în centrul orificiului marcat și introduceți un diblu. Înlăturați brațul, deșurubați capul cu fanta și montați-l pe perete folosind un șurub de  $\varnothing$  4x40 mm. Înșurubați brațul astfel asamblat în cap, astfel încât capul cu fantă să fie așezat pe profilul superior al piesei fixe. Potrivii paravanul în poziție verticală, verificați funcționalitatea acestuia și strângeți ușor șurubul de fixare astfel încât să nu deteriorați profilul subțire de aluminiu.

#### 9. INSTALAREA BRAȚULUI LUNG (VSK 2 ROSA)

Brațul lung are o construcție similară. Se amplasează pe piesa fixă a paravanului la cca 50 mm de balamaua rotativă și trebuie să fie orientat perpendicular peste cadă înspre perețele opus, de care este fixat cu un șurub de 4x40 mm. Procedura de montare este aceeași ca pentru brațul scurt. Paravanul cu brațul lung fixat se potrivește în poziția verticală prin înșurubarea (prin scurtarea lungimii brațului) sau prin deșurubarea șurubului central dintre capul de fixare și bara de îmbinare.

## Atenție!

Întreținerea constă numai în ștergerea pieselor lăcuite, geamurilor și materialelor plastice cu textilii fine, fiind utilizate mijloace de curățare recomandate de producător. Trebuie evitată utilizarea pastei abrazive, solvenților, acetonei, mijloacelor de curățat și de dezinfecție cu conținut de clor și asemănătoare.

Vă recomandăm folosirea produselor din: RAVAK AntiCalc Conditioner un produs care reînnoiește și păstrează calitățile stratului de protecție RAVAK AntiCalc; RAVAK Cleaner - înlătură depunerile vechi și uscate de pe suprafețele din sticlă, ramele de duș, căzile emailate sau din acrilat, chiuvete și baterii; RAVAK Desinfecant este un preparat special cu efecte antibacteriene și antifungice. Producătorul nu este responsabil pentru daunele provocate de folosirea, instalarea sau întreținerea incorectă a produsului. Producătorul își rezervă dreptul să inoveze produsul.

**Termen de garanție este de 24 luni, începând de la data de vânzare, eventual de la data de instalare executată de o firmă specializată**

Pentru mai multe informații privind asamblarea, instalarea, folosirea și întreținerea, vă rugăm să contactați agentul de vânzări local.

#### Utilizarea ambalajului și a produsului după expirarea perioadei de funcționare:

Părțile refolosibile ale ambalajului, de ex.: carton sau folie PE pot fi reutilizate în scop personal sau oferite unei terțe persoane sau reciclate. Părțile componente ale ambalajului și ale produsului care nu pot fi refolosite după expirarea perioadei de funcționare, trebuie lichidate într-un mod ecologic conformi normelor în vigoare privind deșeurile. După expirarea perioadei de funcționare oferiți componentele refolosibile (de ex.: metale) spre recuperare și reciclare după uzanțele locale.

Vaňová stena kruhová dvojdielna (VSK 2) sa skladá z jedného rovného dielu, ktorý sa upevňuje na stenu kúpeľne a je spojený s druhým (zaobleným) dielom. Montáž steny je nutné vykonávať až vtedy, keď je definitívne upravený povrch stien kúpeľne a umiestená vaňa.

1. Vaňovú stenu včítane ustavovacieho profilu postavte na horný lem vane cca 1,5 až 2cm od okraja vane. Presvedčte sa, či sa dá otočný diel naplno otvoriť a sklopiť nad vaňu, a to hlavne pri použití stojankovej batérie na okraji vane alebo pri inštalovanom ovládania hydromasážnych systémov.

2. Vo zvolenej polohe vyrovnajte vaňovú stenu pomocou vodováhy do zvislej polohy a na stenu označte polohu hrany ustavovacieho profilu. Potom postavte vaňovú stenu mimo pracovný priestor a snímte ustavovací profil, upevnený k pevnému dielu tromi skrutkami s podložkou.

3. Ustavovací profil priložte späť na označené miesto na stene (obľým profilom dnu do vane) a na stenu označte obrys troch upevňovacích otvorov. Profil odložte.

4. Uprostred označených otvorov vyvrtajte otvor  $\varnothing$  8 mm a osadte hmoždinku.

5. Ustavovací profil priskrutkujte na stenu priloženými vrutmi.

POZOR: Pred vrtaním se presvedčte, či sa pod omietkou nenachádzajú rozvody elektrickej energie, plynu alebo vody!

6. Vaňovú stenu nasuňte do ustavovacieho profilu a zaistite ľahkým dotiahnutím skrutiek s podložkou. Vyrovnajte stenu tak, aby pevný diel ležal celou dĺžkou tesne na vani a otočným dielom bolo možno voľne manipulovať a držal v „otvorenej“ i „zavrenej“ polohe. Po vyšetľovaní skrutkami dotiahnite.

7. Pre zamedzenie prieniku vody medzi obkladom a ustavovacím profilom je možné pred definitívnym upevnením ustavovacieho profilu k stene naniesť na stykovú plochu profilu a obkladu silikonový tmel alebo vykonať zatmelenie styku z vnútornej strany po skončení montáže.

Pre stabilizáciu vaňovej steny v hornej časti pevného dielu doporučujeme použiť špeciálny držiak. Tento sa dodáva v dlhom alebo krátkom prevedení.

#### 8. MONTÁŽ KRÁTKÉHO DRŽIAKA (VSK 2 ROSA, VSK 2 GENTIANA)

Držiak môže byť namontovaný v priestore nad vaňou alebo smerom mimo vaňu. Vo válcovom diely s výrezom povolte zaistovacia skrutka (imbusová) a hlavicu usadte na horný hliníkový profil pevného dielu VSK 2. Pod uhlom 45° posunite držiak tak, aby druhá hlavica s otvorom o priemeru 5 mm dosadla celou plochou na stenu a spojovacia tyč bola vodorovná.

Na stene označte obrys kruhovej hlavice a v jeho strede vyvrtajte otvor  $\varnothing$  8 mm a osadte hmoždinku.

Držiak snímte, odskrutkujte hlavicu s otvorom a priloženou skrutkou  $\varnothing$  4x40 mm upevnite hlavicu na stenu.

Kompletný držiak uchyťte do hlavice tak, aby sa hlavica s výrezom dala nasadiť na horný profil pevného dielu.

Ustavte stenu do zvislej polohy, odzkúšajte jej funkciu a ľahko dotiahnite zašťovacou skrutkou tak, aby ste nepoškodili tenkostenný hliníkový profil.

#### 9. MONTÁŽ DĹHÉHO DRŽIAKU (VSK 2 ROSA)

Dlhý držiak má vhodnú konštrukciu. Umiestňuje sa cca 50mm od otočného závesu na pevný diel vaňovej steny a smeruje kolmo cez vaňu k protiľahlé stene, ku ktorej je upevnený skrutkou  $\varnothing$  4x40mm. Postup montáže je rovnaký. Vyrovnanie vaňovej steny s pripevneným držiakom do zvislej polohy sa prevádza zaskrutkovaním (skrátением dĺžky držiaku) alebo vyskrutkovaním svorníka medzi upevňovaciu hlavicu a spojovacú tyč.

## Neprehliadnite!

Údržba sa prevádza len utieraním lakovaných dielov, skiel i plastov jemnými textíliami za použitia výrobcom odporúčaných čistiacich prostriedkov. Je treba sa vyvarovať použitím brúsnej pasty, rozpúšťadiel desinfekčných prípravkov s obsahom chlóru, apod.. Výrobca odporúča rad: RAVAK AntiCalc Conditioner - prípravok, ktorý dokonale obnovuje a udržiava všetky požadované vlastnosti povrchovej ochrannnej vrstvy RAVAK AntiCalc; RAVAK Cleaner - slúži na odstránenie starých a zájdených nečistôt z povrchu skla, rámov sprchových kútov, smaltovaných akrylátových vaní, umývadiel a vodovodných batérií; RAVAK Desinfektant- je špeciálny čistiaci prostriedok s výraznými antibakteriálnymi a protiplesňovými účinkami. Výrobca nezodpovedá za škody spôsobené nesprávnym používaním, montážou alebo ošetrovaním výrobku. Výrobca si vyhradzuje právo inovácie výrobku.

**Záručná lehota je 24 mesiacov od data predaja alebo od data inštalácie odbornou firmou..**

Všetky podrobné informácie ohľadne montáže, použitia a údržby získate u svojho predajcu.

**Zaobchádzanie s obalovým materiálom a s výrobkom po skončení životnosti:**

Využitelné zložky obalu, napr. kartón, lepenku, alebo PE fóliu využite sami, alebo ponúknite na ďalšie využitie alebo recykláciu. Nevyužitelné zložky obalov a výrobku po skončení jeho životnosti je nutné zneškodňovať bezpečným spôsobom podľa platného zákona o odpadoch. Po skončení životnosti výrobku ponúknite využitelné zložky (napr. kovy) na ďalšie využitie a recykláciu spôsobom v mieste zvyčajným.

1. Vanová stěna kruhová dvoudílná VSK 2 se skládá z jednoho rovného dílu, který se upevňuje na stěnu koupelny a je spojen s druhým (zaobleným) dílem. Montáž stěny je nutné provádět teprve tehdy, je-li definitivně upraven povrch stěn koupelny a umístěna vana. Vanovou stěnu včetně ustavovacího profilu postavte na horní lem vany cca 1,5 až 2 cm od okraje vany. Přesvědčte se, zda otočný díl lze plně otevřít a sklopit nad vanu a to zejména při použití stojánkové baterie na okraji vany nebo při instalovaném ovládání hydromasážních systémů.

2. Ve zvolené poloze vyrovnejte vanovou stěnu pomocí vodováhy do svislé polohy a na stěnu označte polohu hrany ustavovacího profilu. Potom odstavte vanovou stěnu mimo pracovní prostor a sejměte ustavovací profil, upevněný k pevnému dílu třemi šroubky s podložkou.

3. Ustavovací profil přiložte zpět na označené místo na stěně (oblym profilem vně vany) a na stěnu označte obrysy tří upevňovacích otvorů. Profil odložte.

4. Uprostřed označených otvorů vyvrtejte otvor  $\varnothing$  8 mm a osadte hmoždinku. Před vrtáním se přesvědčte, zda pod omítkou nejsou rozvody elektřiny, plynu nebo vody!

5. Ustavovací profil přišroubujte na stěnu přiloženými vruty.

6. Vanovou stěnu nasuňte do ustavovacího profilu a zajistěte lehkým dotažením šroubů s podložkou. Vyrovnejte stěnu tak, aby pevný díl ležel celou délkou těsně na vaně a otočným dílem bylo možno volně manipulovat a držel v "otevřeném" i "zavřeném" poloze. Po seřízení šrouby dotáhněte.

7. Pro zamezení průniku vody mezi obkladem a ustavovacím profilem je možné před definitivním upevněním ustavovacího profilu ke stěně nanést na stykovou plochu profilu a obkladu silikonový tmel nebo provést zatmelení styku z vnější strany po skončení montáže.

Pro stabilizaci vanové stěny v horní části pevného dílu doporučujeme použít speciální držák. Ten se dodává ve dlouhém nebo krátkém provedení.

#### 8. MONTÁŽ KRÁTKÉHO DRŽÁKU (VSK 2 ROSA, VSK 2 GENTIANA)

Držák může být instalován v prostoru nad vanou nebo směrem mimo vanu. Ve válcovém dílu s výřezem povolte zajišťovací šroubek (imbusový) a hlavici usadte na horní hliníkový profil pevného dílu VSK 2. Pod úhlem 45° posuňte držák tak, aby druhá hlavice s otvorem o průměru 5 mm dosedla celou plochou na stěnu a spojovací tyč byla vodorovná.

Na stěně označte obrys kruhové hlavice a v jeho středu vyvrtejte otvor  $\varnothing$  8 mm a osadte hmoždinku. Držák sejměte, odšroubujte hlavici s otvorem a přiloženým vrutem  $\varnothing$  4x40 mm upevněte hlavici na stěnu. Kompletní držák našroubujte do hlavice tak, aby hlavice s výřezem šla nasadit na horní profil pevného dílu. Ustavte stěnu do svislé polohy, odzkoušejte její funkci a lehce dotáhněte zajišťovací šroub tak, abyste nepoškodili tenkostěnný hliníkový profil.

#### 9. MONTÁŽ DLOUHÉHO DRŽÁKU (VSK 2 ROSA)

Dlouhý držák má shodnou konstrukci. Umísťte se cca 50mm od otočného závěsu na pevný díl vanové stěny a směřuje kolmo přes vanu k protilehlé stěně, ke které je upevněn vrutem  $\varnothing$  4x40mm. Postup montáže je shodný. Vyrovnaní vanové stěny s připevněným držákem do svislé polohy se provádí zašroubováním (zkrácením délky držáku) nebo vyšrobováním svorníku mezi upevňovací hlavici a spojovací tyčí.

## Nepřehlédněte!

Údržba se provádí pouze otíráním lakovaných dílů, skel i plastů jemnými textiliiemi za použití výrobcem doporučených čistících prostředků. Je třeba se vyvarovat použití brusné pasty, rozpouštědel, acetonu, čistících a desinfekčních přípravků s obsahem chloru apod.

Doporučujeme: RAVAK Anticall conditioner - přípravek, který dokonale obnovuje a udržuje všechny požadované vlastnosti povrchové ochranné vrstvy RAVAK Anticalc; RAVAK Cleaner - slouží na odstranění starých a zašlých nečistot z povrchu skla, rámu sprchových koutů, smaltovaných i akrylátových van, umyvadel a vodovodních baterií; RAVAK Desinficant - speciální čistící prostředek s výraznými antibakteriálními a protiplísňovými účinky. Výrobce neodpovídá za škody způsobené nesprávným používáním, montáží nebo ošetřováním výrobku. Výrobce si vyhrazuje právo inovace výrobku.

**Záruční lhůta je 24 měsíců od data prodeje případně od data instalace odbornou firmou.**

Veškeré podrobné informace ohledně montáže, použití a údržby získáte u svého prodejce.

**Nakládání s obalovým materiálem a s výrobkem po skončení životnosti:**

Využitelné složky obalu, např. karton, lepenku nebo PE folii využijte sami nebo nabídněte k dalšímu využití či recyklaci. Nevyužitelné složky obalů a výrobku po skončení jeho životnosti je nutné zneškodňovat bezpečným způsobem dle platného zákona o odpadech. Po skončení životnosti výrobku nabídněte využitelné složky (např. kovy) k dalšímu využití a recyklaci způsobem v místě obvyklým.

**RAVAK a.s.**, Obecnická 285, 261 01 Příbram I, ČR  
tel.: +420 318 427 111, fax: +420 318 427 278, e-mail: info@ravak.cz, web: www.ravak.cz

**RAVAK SLOVAKIA spol. s r.o.**, Einsteinová 11, 851 01 Bratislava  
tel.: +421 2 / 444 550 01, fax: +421 2 / 444 550 02, e-mail: obchod@ravak.sk, web: www.ravak.sk

**RAVAK POLSKA s.a.**, Kałęczyn 2B, ul. Radziejowicka 124, 05-825 Grodzisk Mazowiecki, POLSKA  
tel.: 22 / 755 40 30, fax: 22 / 755 43 90, e-mail: info@ravak.pl, web: www.ravak.pl

**RAVAK Hungary Kft.**, 1142 Budapest, Erzsébet királyné útja 125, HUNGARY  
tel.: 06 (1) 223 13 15, 06 (1) 223 13 16, fax: 06 (1) 223 13 14, e-mail: info@ravak.hu, web: www.ravak.hu

**Ravak Gesellschaft für Sanitärprodukte mbH**, Alexanderstrasse 58, D - 45472 Mülheim an der Ruhr  
Tel. (0208) 37789-30 Fax. (0208) 37789-55, e-mail: info@ravak.de, web: www.ravak.de

**RAVAK a.s.**, Representative Office in Ukraine, 21 Dniprovska Naberezhna str., 2nd floor, 02081, Kyiv, Ukraine  
tel.: 00380 44 2203232, 00380 44 3605200, fax: 00380 44 2204343, e-mail: ravak@ravak.kiev.ua, web: www.ravak.ua

**OOO RAVAK** ru, ul. Staropetrovskiy pr. 7A, Moskva 125 130,  
tel./fax: 007 495 710 82 23, 007 495 450 12 77, e-mail: ravak@inbox.ru, web: www.ravak.com

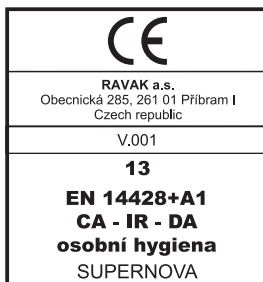

**RAVAK a.s.**, Obecnická 285, 261 01 Příbram I  
tel.: +420 318 427 200, 318 427 111 fax: +420 318 427 269  
e-mail: info@ravak.cz, www.ravak.com